

POOL BASIC EVO Double

КОМПЛЕКТАЦИЯ

- A) "Basic POOL Double" pH и REDOX контроллер
- B) Всасывающий шланг из ПВХ Crystal 4x6 (2 м) 2 шт.
- C) Полиэтиленовый напорный шланг (3 м) 2 шт.
- D) Шурупы и дюбели для установки кронштейна (φ=6 мм)
- E) Донный фильтр (PVC) 2 шт.
- F) FPM инжекторные обратные клапаны (3/8") 2 шт.
- G) Датчики pH и Redox
- H) PSS3 держатели датчиков (1/2") 2 шт.
- I) Хомут для закрепления держателей PSS3 на трубе 2 "(D=50 мм) 2 шт.
- L) pH 4, pH 7, 465 mV, H₂O комплект буферных растворов
- M) Переходник для клапана впрыска 2 шт.

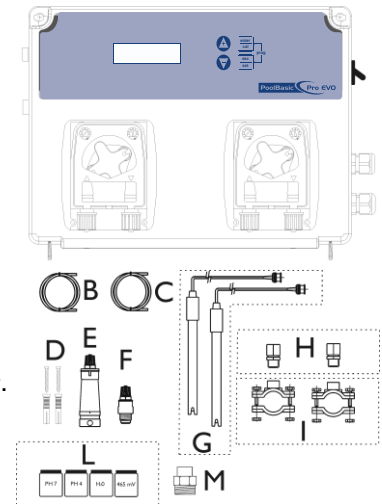

ТЕХНИЧЕСКИЕ ДАННЫЕ

Габариты (В – Ш – Д)	234x162x108 мм
Вес	1,65 кг или 2,1 кг(разные модели)
Питание 50 Гц	230 В
Потребляемая мощность	17 Вт или 21 Вт(зависит от модели)
Производительность	1,5 л/ч; 5 л/ч
Противодавление	1,5 бар
Управление насосами	Вкл. - Выкл.
Шкала измерений	0 ÷ 14.0 pH; Redox 0÷ +1000 мВ
Точность	+/- 0,1 pH; ± 10 мВ
Погрешность	±0.02 pH; ± 3 мВ
Калибровка электродов	Автоматическая

НАСТЕННЫЙ МОНТАЖ

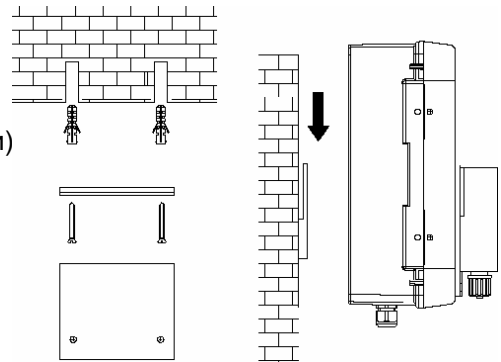

ВНИМАНИЕ

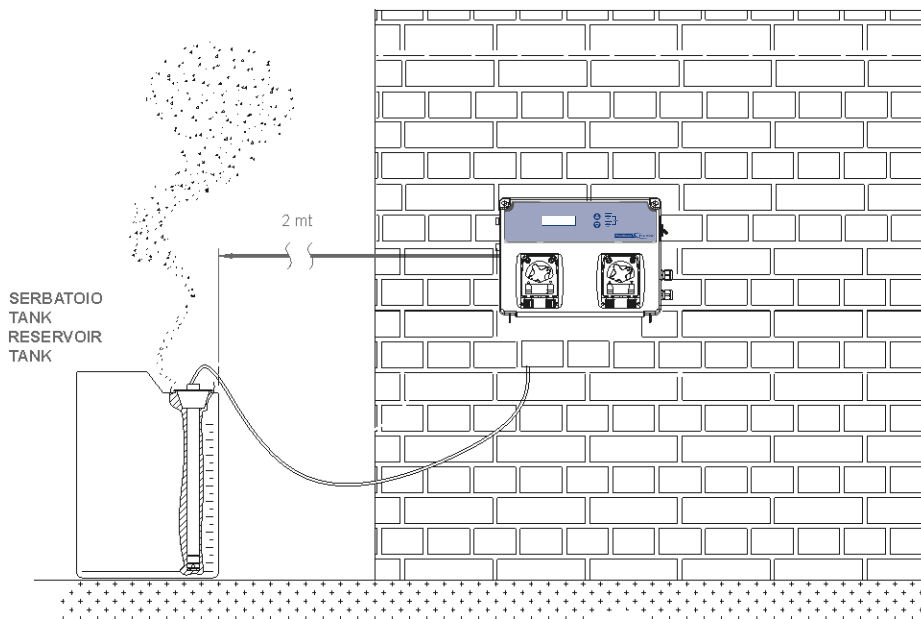

Настройка

Функции:



- Калибровка (Нажмите и удерживайте клавишу Key 3 сек.):
 - Выберите тип калибровки рН или редокс с помощью клавиш Up или Down.
 - Стандартные растворы для калибровки рН это буферные растворы 7 и 4 и для редокс буферный раствор 465 мВ



- Set Point (Установочное значение):
 - Нажмите клавишу Set и выберите пункт SetPoint . Клавишами Up и Down отрегулируйте значение. Клавишей Enter подтвердите выбранное значение.
 - **Sp 750mv 700 mv**
 - **Sp 7.4ph 7.6 ph**

- Нажмите одновременно Cal и Set и держите 5 сек для запуска программы настройки (Program Setup):

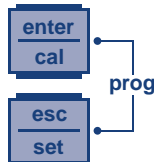

- **Program Menu (Программное меню)** (Нажмите Enter для установки следующих функций)
 - **Language (Язык)** (Возможно выбрать 6 языков RU, EN, IT, SP, DE, FR)
 - **Redox Measure (Измерение Редокс)**
 - **Setpoint (Уставка) 750 мВ** (Отрегулируйте значение с помощью клавиш Вверх, Вниз, Enter. Возможно выбрать значения в диапазоне от 0 до 1000 мВ)
 - **Sp type low (тип дозирования)** (выберите тип LOW или HIGH)
 - **Ofa time (время OFA) 000 min** Выберите OFF или установите время. Если в течении времени OFA не достигается необходимая уставка, насос прекращает дозирование и срабатывает аварийная сигнализация.
 - **Alarm band (аварийный диапазон) 000 gx** (Возможно выбрать значения в диапазоне от 0 до 300 мВ)
 - **Type PROP (Тип__Проп)** (Выберите тип работы дозирующего насоса между OFF, PROP или ON/OFF)
(только если установлен режим Timed имеется две новых возможности регулировки циклов работы и паузы ON / OFF)
 - **Timed ON** (Выберите значение от 1 до 120 минут)
 - **Timed OFF** (Выберите значение от 1 до 120 минут)
 - **ph Measure (измерение рН)**
 - **Setpoint 7.4ph (уставка)** (Отрегулируйте значение с помощью клавиш Вверх, Вниз, Enter. Возможно выбрать значения в диапазоне от 0 до 14 рН)
 - **Sp type acid (тип дозирования)** (Выберите ACID или ALKA)
 - **Ofa time 000 min (время OFA) 000 min** Выберите OFF или установите время.
 - **Alr band (аварийный диапазон) 000 ph** (Выберите значение от 1 рН до 3 рН)
 - **Temp 25*С**(Выберите значение клавишами enter, up или down) только для рН измерения.
 - **Type PROP (Тип__Проп)** (Выберите тип работы дозирующего насоса между OFF, PROP или ON/OFF)
 - **Flow (Поток)**(Отрегулируйте параметр с помощью клавиш Вверх,Вниз, Enter между Disable (Выключено) или Enable (включено)
 - **Calibration probe (калибровка датчика)**(Отрегулируйте значение с помощью клавиш Вверх, Вниз, Enter)
 - **Full (Полная)** (буферные растворы рН 7 и 4, Redox 465 мV)
 - **Easy (Лёгкая)** (буферные растворы рН 7, Redox 465 мV)
 - **Off (Отключена)** (Калибровка отключена)
 - **Password (Пароль)** (Отрегулируйте значение с помощью клавиш Вверх, Вниз, Enter. Стандартное значение 0000)



- Выход из режима программирования и сохранение - клавиша ESC
 - **Exit save (Выход_сохранение)** (Выберите значение и подтвердите клавишей enter)
- Priming(закачка) нажмите клавишу UP на 1 сек. Для включения насоса redox
 - **priming 700mv**
- Priming(закачка) нажмите клавишу DOWN на 1 сек. Для включения насоса pH .
 - **priming 7.2ph**
- Функция блокировки насоса
 - Нажмите Up и Enter (одновременно),спустя 5 сек. появится надпись **Rx Stop**. Нажмите повторно для разблокировки.
 - Нажмите Down и Esc (одновременно) спустя 5 сек. появится надпись **pH Stop**.Нажмите повторно для разблокировки.
- Станция дозирует в пропорциональном режиме по мере приближения значений к уставке (минимальное время дозации 25%, максимальное время дозации 90% от 10 минутного временного отрезка)

Примечание: Устройство находится в меню программирования 1 минуту, после производит выход без сохранения каких-либо изменений.



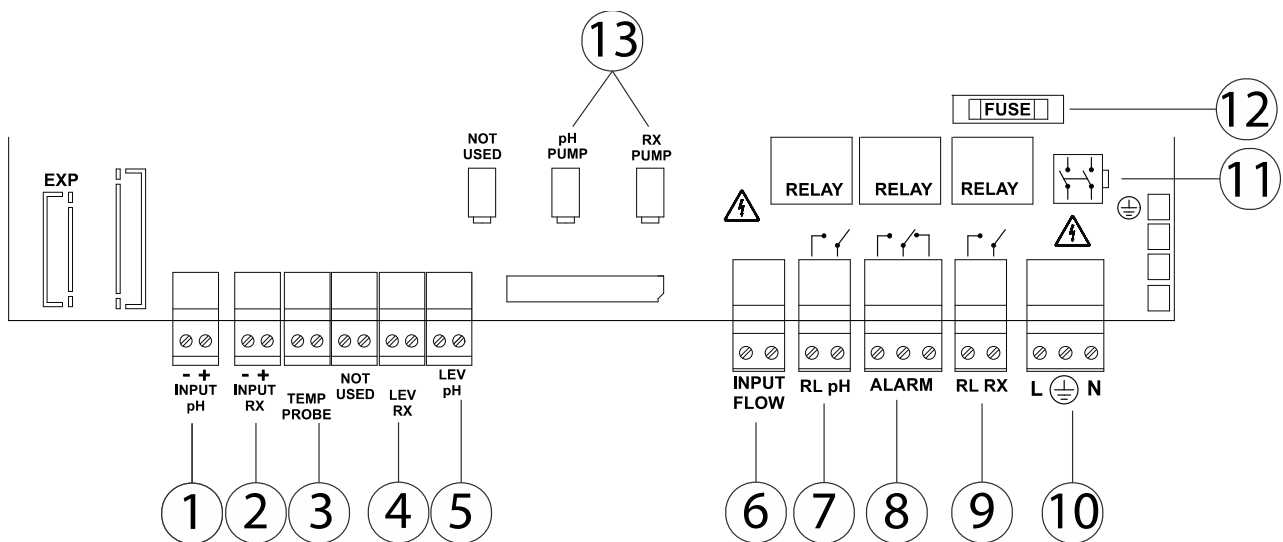



Электронная плата

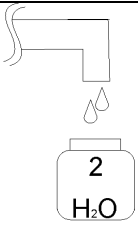
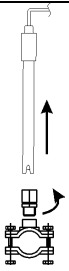
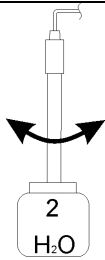
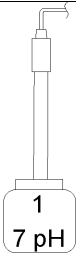

Соединения:

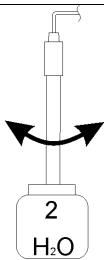
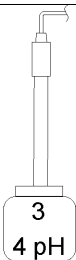
- 1) Вход датчика pH
- 2) Вход датчика Redox
- 3) Вход датчика температуры (PT100)
- 4) Вход датчика уровня насоса Redox (Ёмкость с реагентом)
- 5) Вход датчика уровня насоса pH (Ёмкость с реагентом)
- 6) Вход Flow (Разрешительный сигнал 230 В от циркуляционного насоса)
- 7) Выход реле Соленоидный клапан pH («сухой контакт», Реле 250 В 10 А)
- 8) Выход реле Alarm remote («сухой контакт», Реле 250 В 10 А)
- 9) Выход реле Соленоидный клапан Redox («сухой контакт», Реле 250 В 10 А)
- 10) Питание 230 В
- 11) Выключатель питания
- 12) Предохранитель 500 мА
- 13) Выход насосов pH и Redox

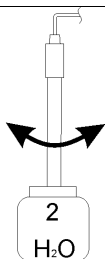
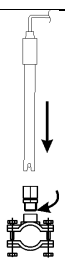



Калибровка датчика рН

 <p>1</p>	 <p>2</p>	 <p>3</p> <p style="text-align: center;">Промойте</p>
 <p>4</p> <p>Опустите датчик в раствор 7</p>	<p style="text-align: center;">Калибровка</p>  <p>Удерживайте клавишу 3 секунды Выберите рН калибровку</p> <p>5</p>	<p style="text-align: center;">Нажмите cal</p>  <p>Калибровка длится 1 минуту</p> <p style="text-align: center;">Ждите 60сек.</p> <p>6</p>
<p>7</p> <p style="text-align: center;">7pH Quality 100%</p> <p style="text-align: center;">Качество датчика</p>	 <p>8</p> <p style="text-align: center;">Промойте</p>	 <p>9</p> <p>Опустите датчик в раствор 4</p>
<p>10</p> <p>4pH Нажмите cal</p>  <p>Калибровка длится 1 минуту</p> <p style="text-align: center;">Ждите 60сек.</p>	<p>11</p> <p style="text-align: center;">4pH Quality 100%</p> <p style="text-align: center;">Качество датчика</p>	 <p>12</p> <p style="text-align: center;">Промойте</p>
 <p>13</p>	 <p>Нажмите Enter для сохранения и выхода</p> <p>14</p>	<p>15</p> <p style="text-align: center;">Обычный режим работы</p>

Примечание:

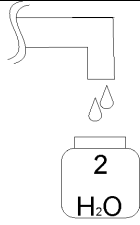
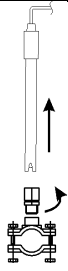
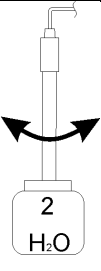
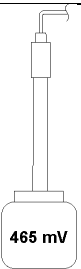
При установке в меню Calibration = Easy, калибровка будет выполняться по одной точке с 7 рН буферным раствором.

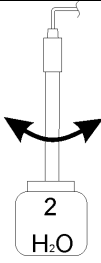
Калибровка датчика Redox

 <p>1</p>	 <p>2</p>	 <p>3 Промойте</p>
 <p>4 Опустите датчик в раствор 465мВ</p>	<p>Калибровка</p>  <p>5 Удерживайте Cal 3 секунды Выберите Redox calibration</p>	<p>465mV Нажмите cal</p>  <p>6 Калибровка длится 1 минуту Ждите 60сек.</p>
<p>7 465mV Quality 100% Качество датчика</p>	 <p>8</p>	 <p>9</p>
 <p>10 Нажмите Cal для сохранения и выхода</p>	<p>11 Обычный режим работы</p>	

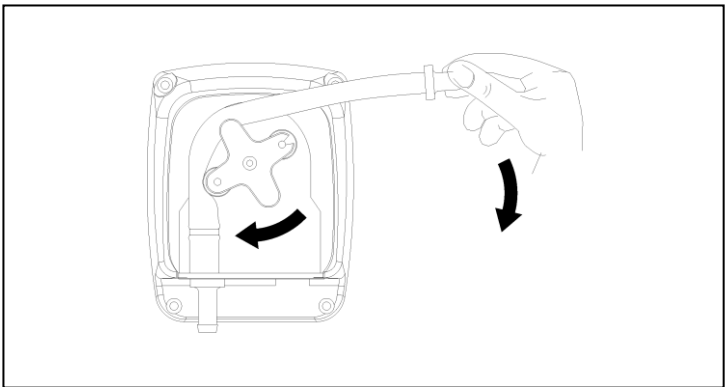
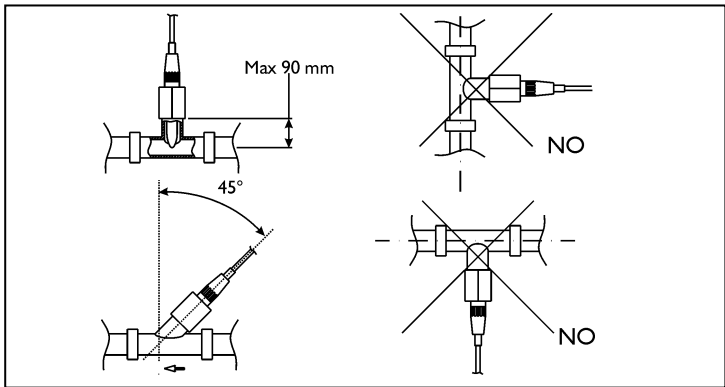
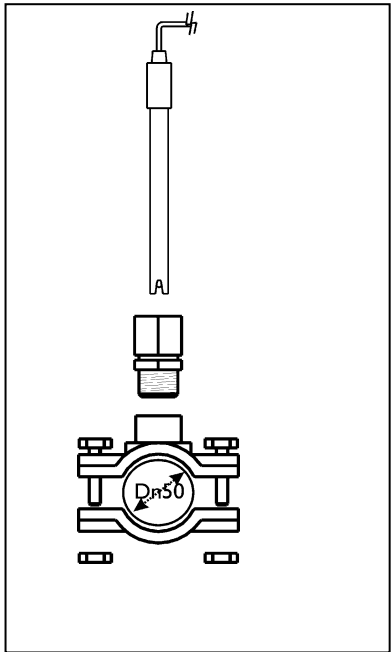
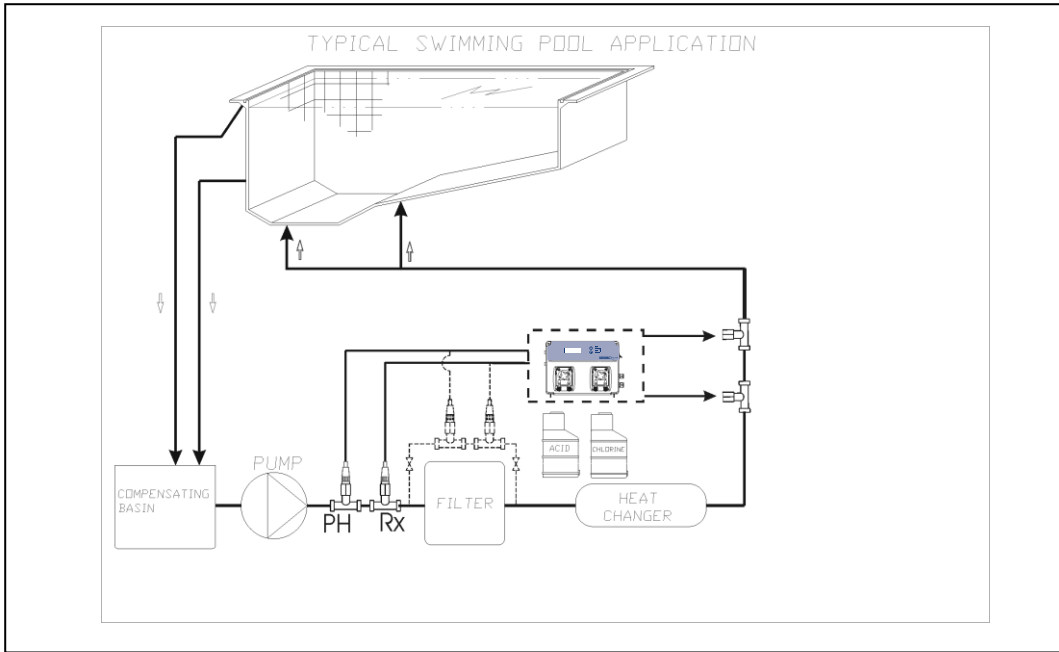

Сигнал	Дисплей	Реле	Действия
Низкий уровень реагента в баке	Level 7,2 ph	Аварийное реле замкнуто	- Нажмите клавишу Enter для размыкания аварийного реле - Добавьте реагент в бак
OFA Первый сигнал (время >70%)	Ofa alarm 7,2 ph	Аварийное реле разомкнуто	- Нажмите клавишу Enter для сброса
OFA Второй сигнал (время =100%)	Ofa stop 7,2 ph	Аварийное реле замкнуто	- Нажмите клавишу Enter для сброса
Поток	Flow 7,2 ph	Аварийное реле разомкнуто	- Восстановите поток в системе
Системный сбой	Parameter error	Аварийное реле разомкнуто	- Сделайте сброс к заводским настройкам - Неисправность устройства
Калибровка	Error 7 ph Error 4 ph Error 465 mv	Аварийное реле разомкнуто	- Замените датчик или буферный раствор и повторите процесс калибровки

- Заводские настройки:**
- Language = UK
 - Set Point value= 7,4 pH; 750 mV (Rx)
 - Dosing Method = Acid; Low (Rx)
 - Time OFA = OFF
 - Calibration = Full
 - Flow Input= OFF
 - Type dosing= PROP

- Для установки заводских настроек выполните следующие шаги:**
- Отключите питание Pool Basic
 - Держите нажатыми клавиши UP и DOWN и включите питание.
 - Дисплей будет отображать **Init.default no**
 - Нажмите UP **Init.default Yes**
 - Нажмите Enter для сброса.